

oběžník
vodních
skautů
a skautek



KAPITÁNSKÁ POŠTA

HKVS

ročník 1995

číslo 8

P 550

TAKELÁŽ: NESTANDARDNÍ TRÍDA **DELFIN** - 6,8 m²

DĚLENÝ STĚŽEK:

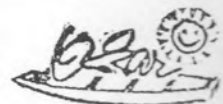
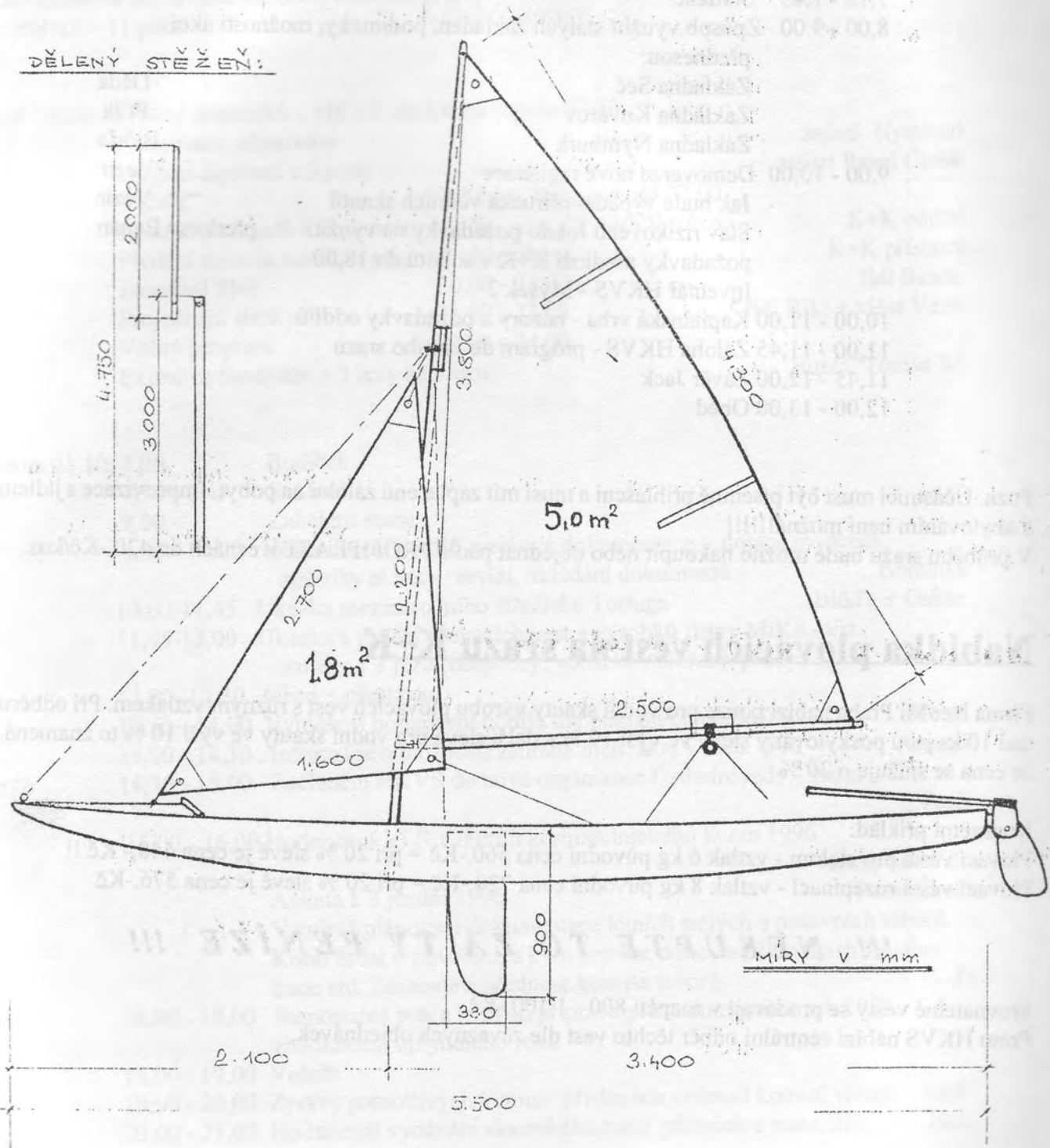

oběžník
vodních
skautů
a skautek



KAPITÁNSKÁ POŠTA

HKVS

ročník **1996** číslo **2**

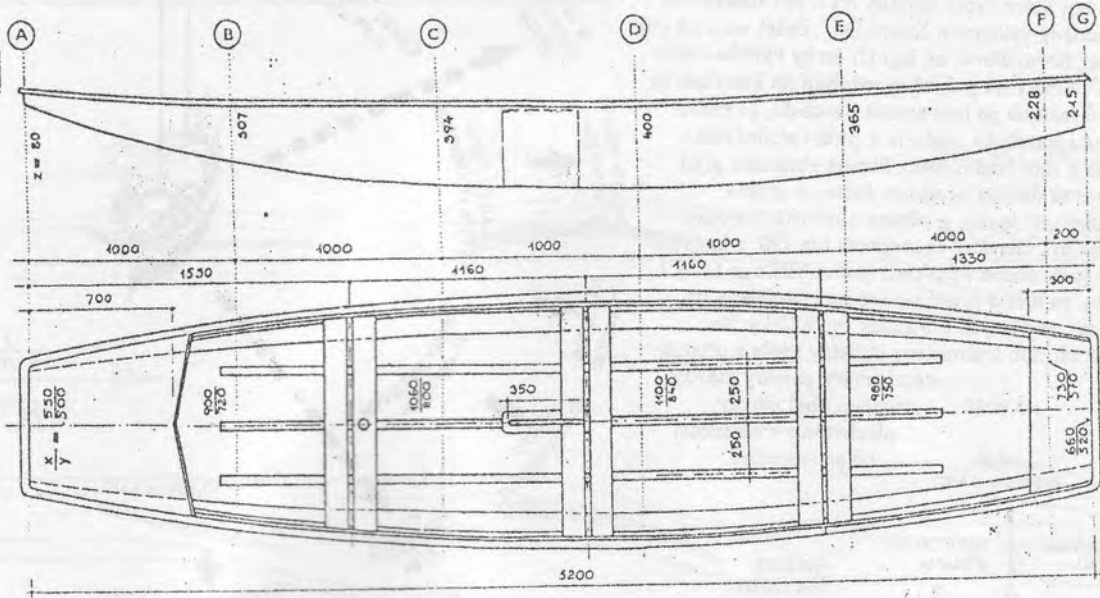

ZÁKLADNÍ ÚDAJE



PRAMICE P-520

VÝDŘEVA P 520

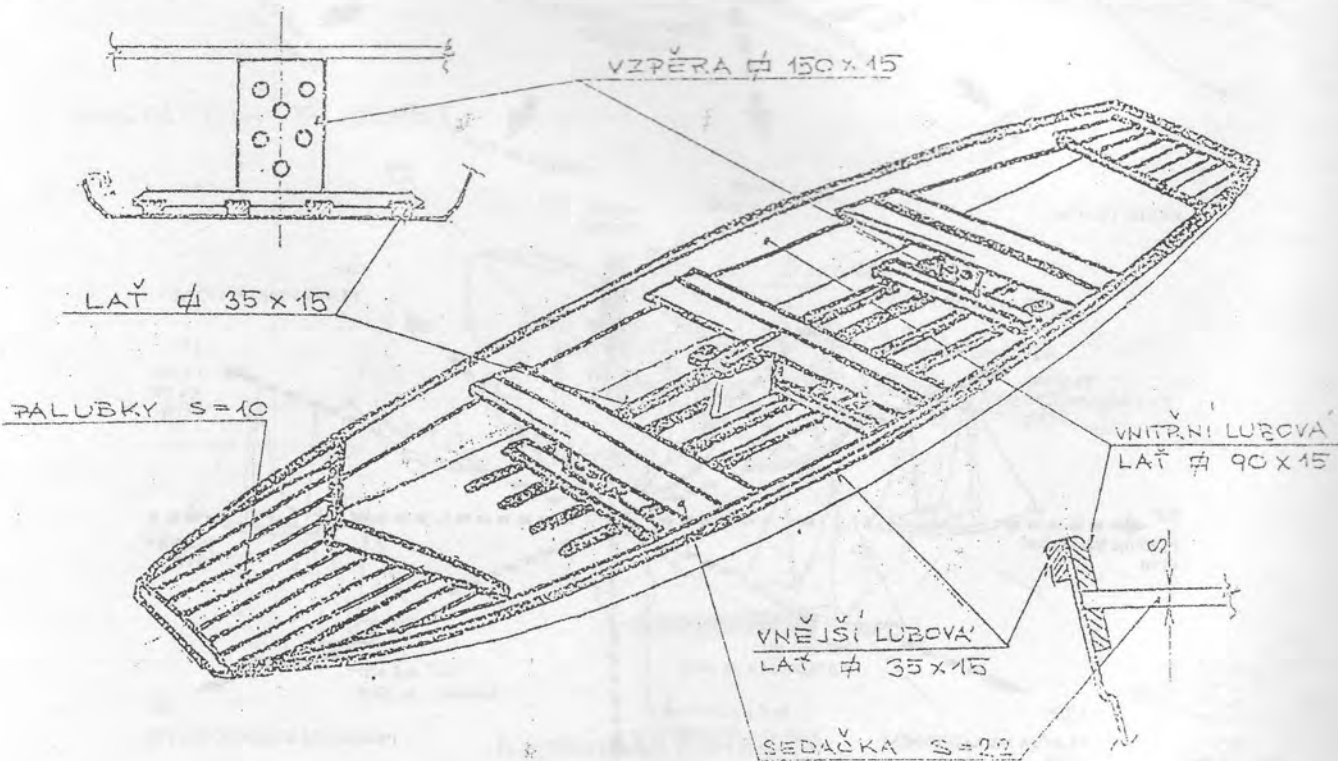

VÝVĚZNÉ ZÁVĚSY P-520

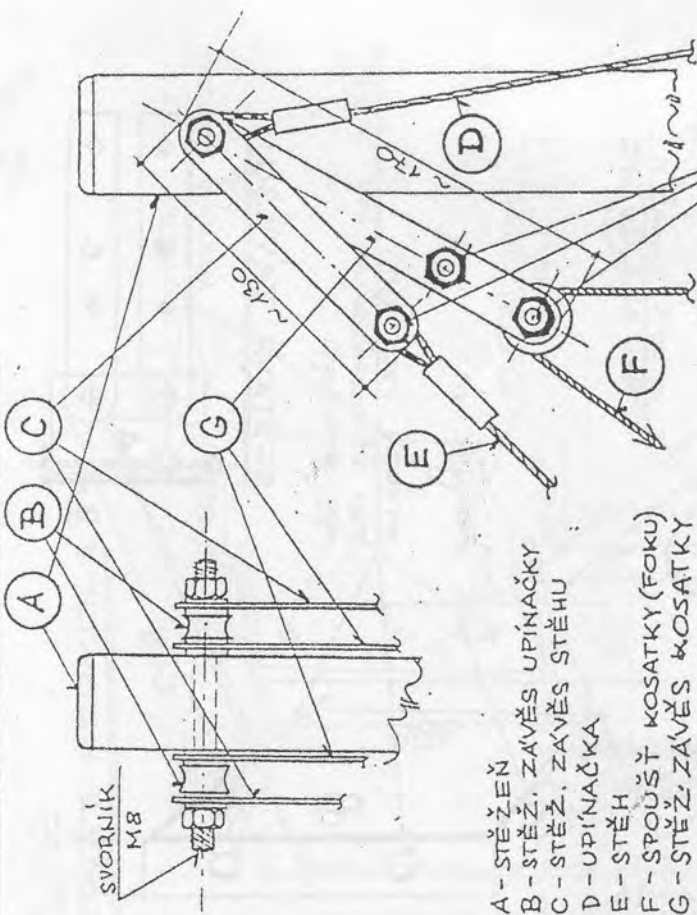

- A - STĚŽEŇ
- B - STĚŽ. ZÁVĚS UPÍNAČKY
- C - STĚŽ. ZÁVĚS STĚHU
- D - UPÍNAČKA
- E - STĚH
- F - SPOUŠŤ KOSATKY (FOKU)
- G - STĚŽ. ZÁVĚS KOSATKY

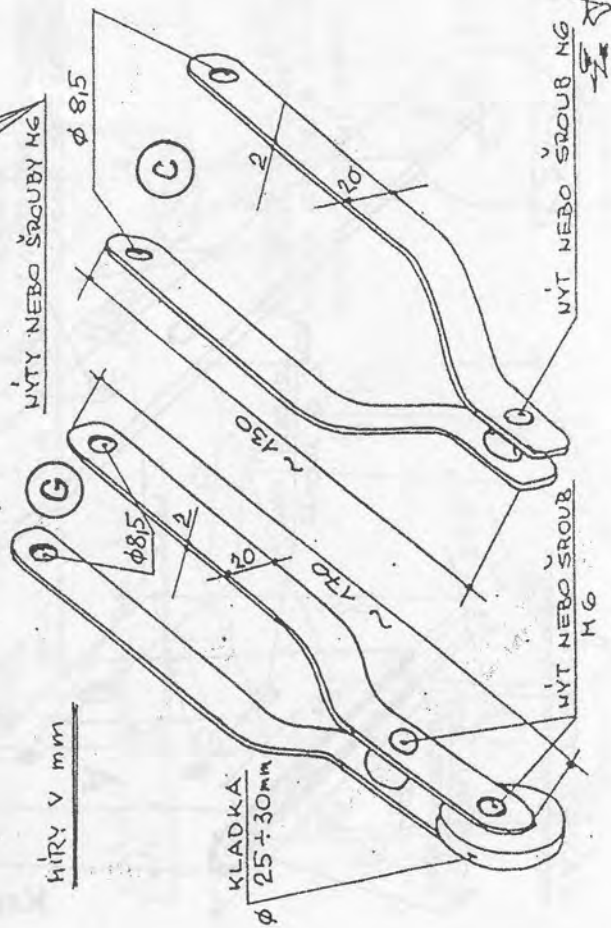

TYPY OPLAČTĚNÍ PRAMICE P-520

TYP TAKELÁŽE	OZNAČENÍ	KOSATKA			HLAVNÍ PLACHTA			Σ m ²				
		a	b	c	d	e	f		x	y		
ROVER	P-520 r	1500	2500	3000	1,8	2500	3800	4200	—	5,0	6,8	
SCOUT	P-520 s	1400	2200	2700	1,5	2400	3300	3400	—	4,0	5,5	
LUGGER	P-520 l	—	—	—	—	2600	—	3500	3600	600	5,0	5,0

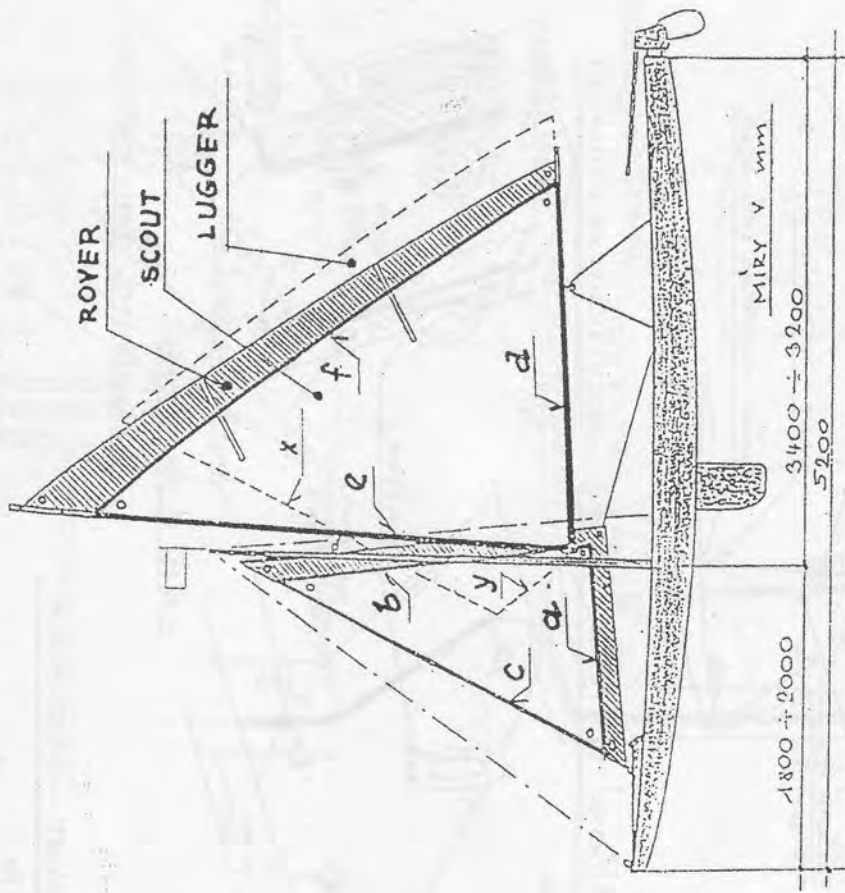

BOTKA PRO VARIABILNÍ ULOŽENÍ PATY STĚŽNĚ (umístěna na střed pramice)

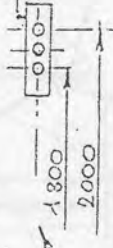

PRO SERIŽENÍ ZÁVĚTRNOSTI LODĚ PŘI POUŽITÍ RŮZ-
NÝCH TYPŮ OPLAČTĚNÍ

Handwritten signature or initials.

ZÁVĚS PRO RÁHNA

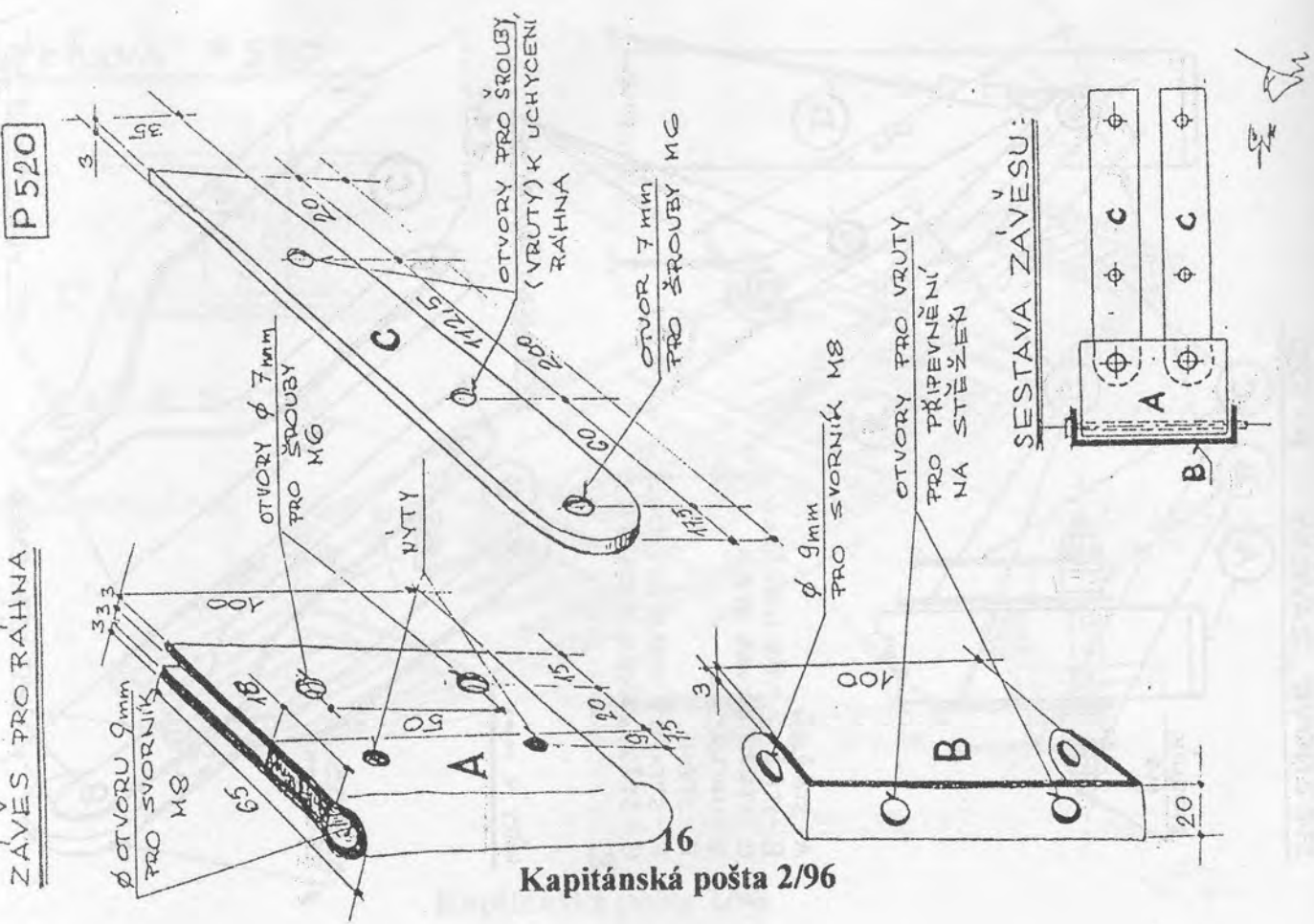

Kapitánská pošta 2/96

ZÁKLADNÍ VÝSTROJ STEŽNĚ - P-520.

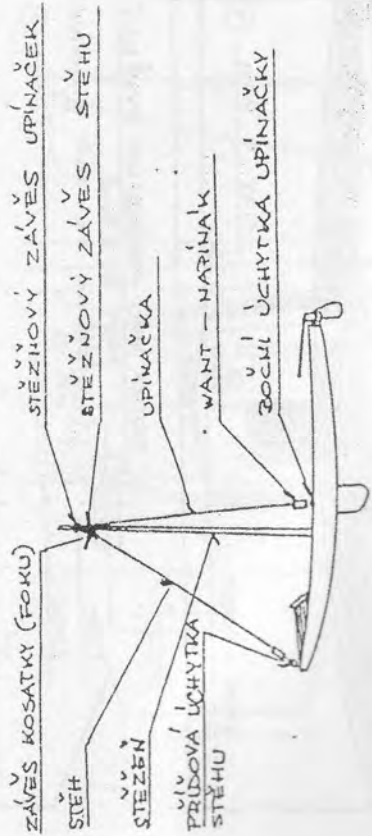

VÍDOVÁ ÚCHYTKA STĚHU 1ks
 BOČNÍ ÚCHYTKA UPÍNÁČKY 2ks

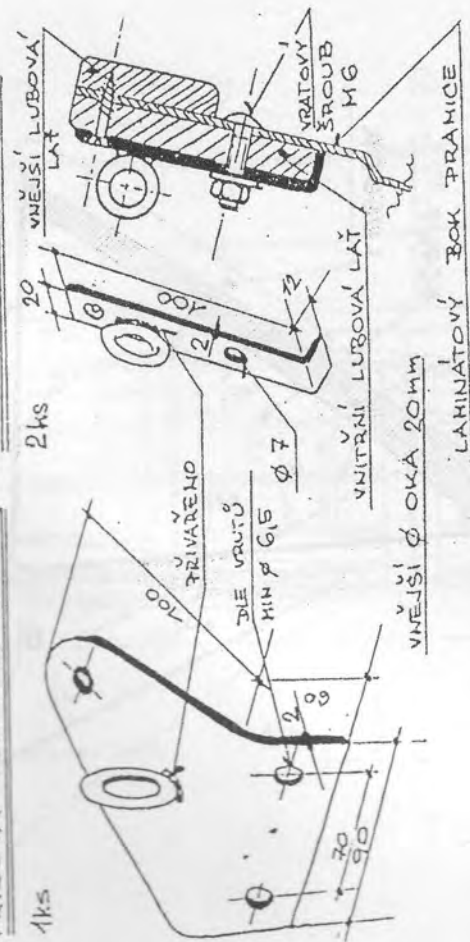

WANT - NARINÁK 3ks

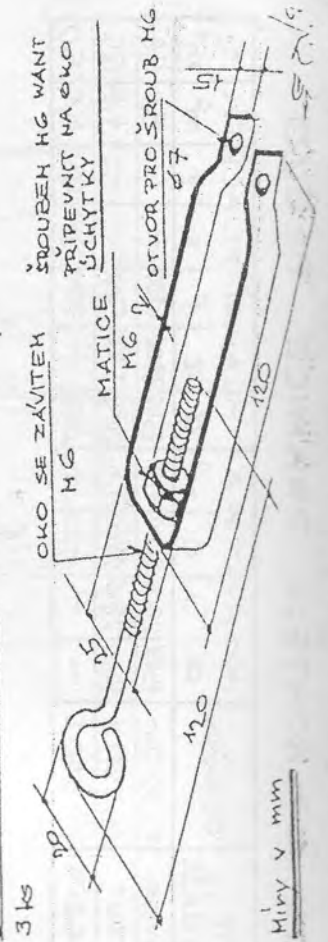

Měry v mm

KORMIDLO P-520

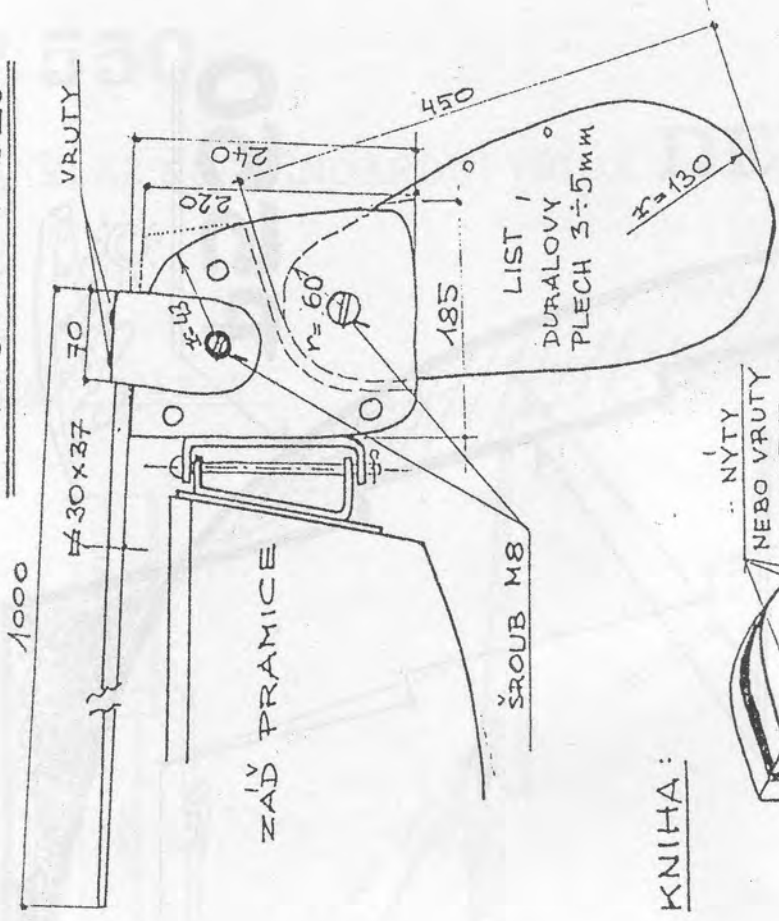

KNIHA:

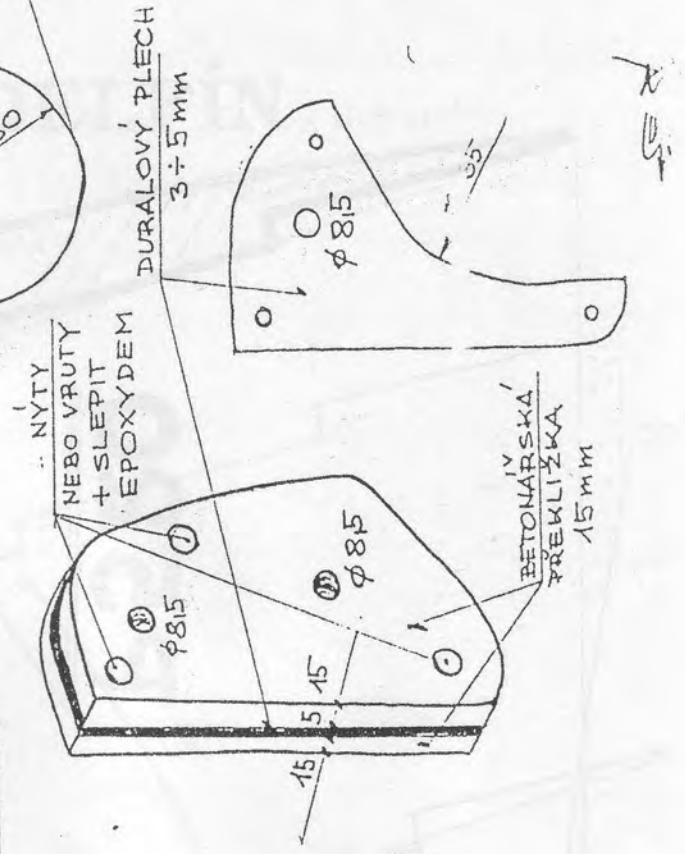

P 520

ZÁVĚS KORMIDLA

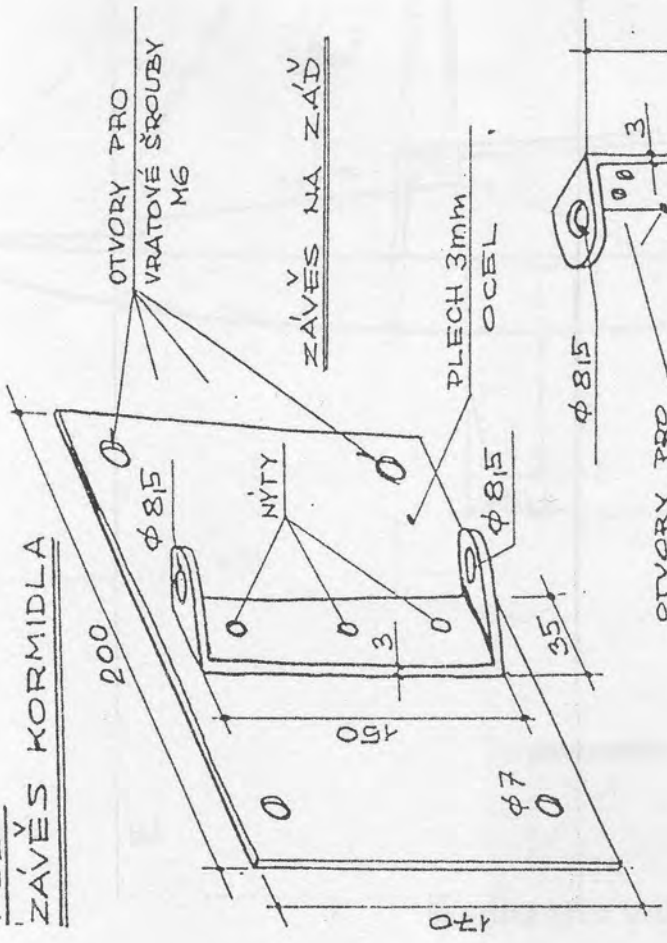

ZÁVĚS NA KNIHU

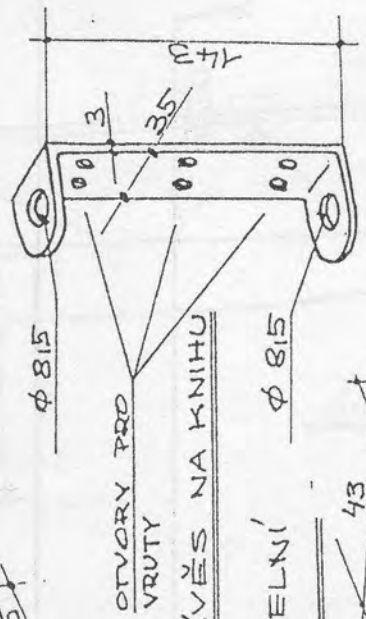

ZÁVĚS KORMIDELNÍ PÁKY

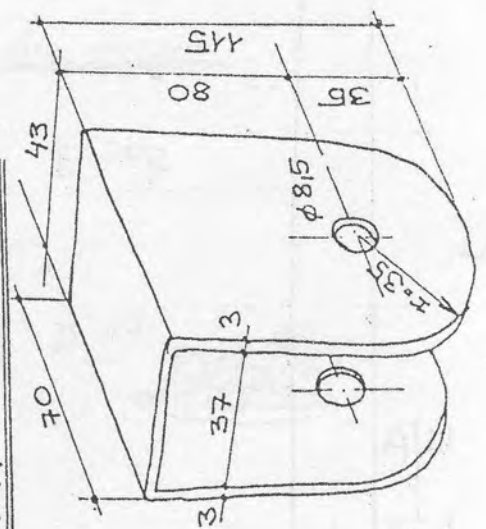

2x PODLOŽKA PVC
MEZI KNIHU A ZÁVĚS
KORMIDELNÍ PÁKY

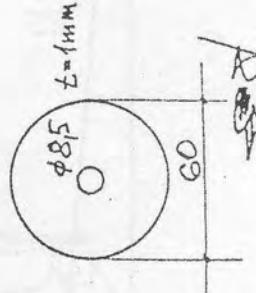

[Handwritten signature]

5.10.94



P554

P520

750

840

510

G 24.5

F 22.8

E 36.5

D 40

3

11

3

A

3/A

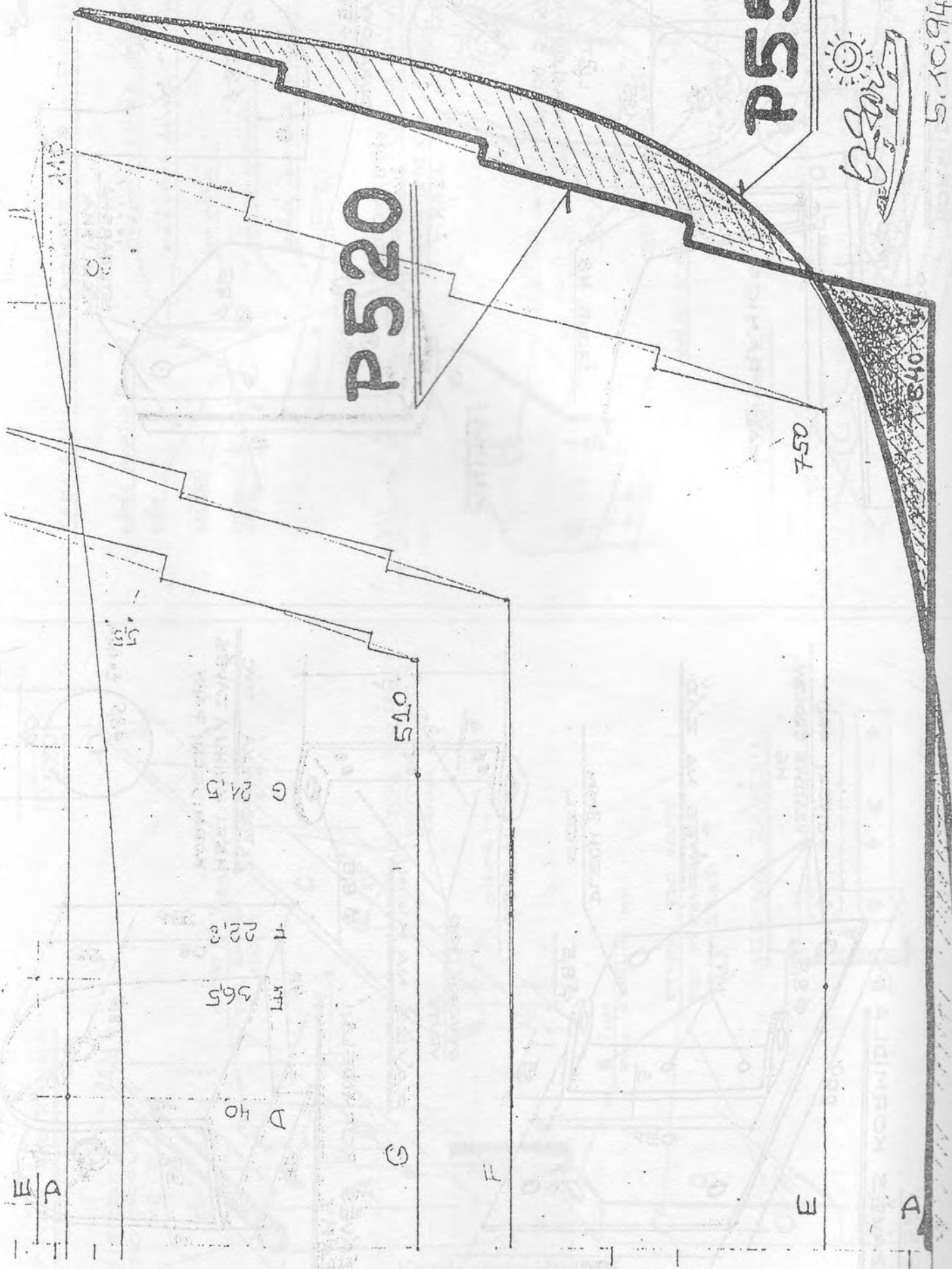

P 550

TAKELÁŽ: NESTANDARDNÍ TŘÍDA **DELFIN** - 6,8 m²

DĚLENÝ STĚŽENÍ:

